

Mikrowaage

BVM

2 ppm/C



AND
Instruments
www.aandd-eu.net

...Clearly a Better Value

Statische Elektrizität beim Präzisionswiegen

Der Einfluß von statischer Elektrizität die oft übersehen wird, kann beim Wiegen von kleinsten Proben fatale Auswirkungen haben. Bei der BM Serie ist die serienmäßige Integration eines Statikeliminators in den Wägeraum die Antwort auf dieses Problem. Ein leichter Ionenstrom neutralisiert die elektrostatische Aufladungen des Wägegutes und der Taragefäße.

Fehler durch statische Elektrizität

Ein elektrostatisch aufgeladenes Objekt verursacht eine gegenteilige Aufladung der Objekte in seiner Nähe. Die Anziehungskraft der zwei Ladungen erzeugt Messungenauigkeiten.

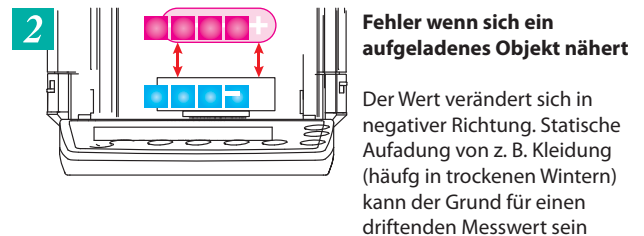
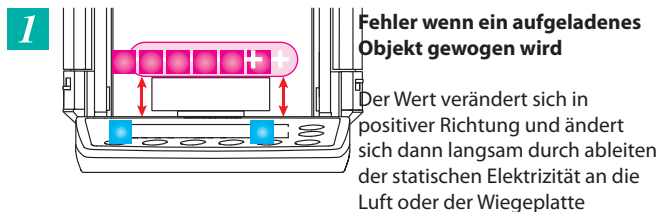

Integrierter, löfterloser Statikeliminator

*Angemeldetes Patent

Der interne Ionisierer neutralisiert elektrostatische Aufladung unverzüglich. Einfach die Probe für ein paar Sekunden in die Neutralisierungskammer halten bevor sie auf der Wiegeplatte plaziert wird.

■ Gleichstrom (DC) Methode

Der DC-Ionisierer arbeitet mit Gleichstrom und ohne zusätzlichen Lüfter. Dadurch könne pulvrige Proben entladen werden ohne diese durch einen Luftstrom negativ zu beeinflussen

■ Elektrodenstandzeit ca. 10.000 Stunden

Die Elektroden des Ionisieres haben eine Lebensdauer von 10.000 Stunden und können einfach und sicher ausgetauscht werden

Bitte besuchen sie auch unsere Video-Bibliothek auf „www.aandd.jp“ um zu sehen wie einfach es ist statische Elektrizität in der Probe zu eliminieren.

Anti-Static Windschutz

Eine dünne, aufgedampfte Metallbeschichtung auf dem Glaswindschutz erzeugt eine wirkungsvolle Barriere gegen elektrostatische Aufladung

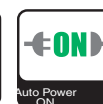



Die grüne LED leuchtet wenn der Ionisierer aktiv ist



Durch drücken der ION-Taste wird der Ionisierer aktiviert. In der Anzeige erscheint das „ION“ Symbol

Motorgetriebene, internes Kalibriergewicht

Das interne Kalibriergewicht der BM Waagen ermöglicht dem Anwender ein schnelles und präzises Kalibrieren der Waage.

■ Automatische Selbstkalibrierung

Die Waage führt automatisch eine Kalibrierung durch wenn eine Veränderung der Umgebungstemperatur festgestellt wird

■ Kalibrierung auf Knopfdruck

Mit nur einem Knopfdruck ist die Genauigkeit der Waage sichergestellt

Automatische Filterwahl - optimierte Einschwingzeit

Durch die Überprüfung des internen Kalibriergewichts stellt die Waage automatisch die optimale Filtereinstellung (FAST, MID oder SLOW) ein, um externe Einflüsse wie Vibrationen oder Zug zu minimieren. Eine manuelle Filtereinstellung ist ebenfalls möglich



Gitterförmige Wiegeteller (links: ø50 mm, rechts: ø95 mm)

Spezielle Wiegeteller für Feinstaubfilter

Im Lieferumfang der BM-20/22 befinden sich zwei gitterförmige Wiegeteller (ø50mm und ø95mm), geeignet um Feinstaubfilter zu wiegen. Diese gitterförmigen Wiegeteller minimieren den Einfluß von Auftrieb

Große Wiegekammer für verbesserte Benutzerfreundlichkeit*

Um den Einfluß von Zugluft zu minimieren

umhüllt ein doppelter Ring den Wägeteller. Ausserdem befinden sich zwei vertikal angeordnete Blenden unter der Trennplatte. Dadurch erhält der Nutzer mehr Platz als bei einer konventionellen μg -Waage



Doppelring Konstruktion
(für BM-20/22)

Ein großer Kolben oder Messzylinder kann durch Entfernen der Trennplatte aufgenommen werden. (für 10 μg oder höher)



*Angemeldetes Patent



Helles, hinterleuchtetes LCD

Der Kontrast der Schwarz-Weißen Anzeige stellt eine exzellente Ablesbarkeit sicher

Feststellbare Schiebetüren

Es ist möglich die Schiebetüren von der gegenüberliegenden Seite zu öffnen. Dies ermöglicht die Bedienung der Waage mit beiden Händen.



Das Zeichen „door“ erscheint im Display, bis beide Schiebetüren komplett geschlossen sind

Integrierte Umgebungssensoren

In der Anzeige werden Temperatur, Luftfeuchtigkeit und atmosphärischer Druck angezeigt.

Zwölf Wiegeeinheiten

Einfaches wählen zwischen den Einheiten: g, mg, oz, ozt, ct, mom, dwt, GN, tael, tola, PC und %

Dichtebestimmungs-Funktion

Für die Modelle BM-252/200/300/500 ist ein optionales Dichtebestimmungs-Kit verfügbar

Diverse Daten Management Lösungen

Datenspeicher Funktion

Die Waage speichert bis zu 200 Wägungen (100 mit Datum und Uhrzeit) oder 50 Wägungen mit Kalibrierdaten

GLP/GMP/GCP/ISO konforme Datenausgabe

In Übereinstimmung mit den GLP Richtlinien enthält die Datenausgabe: Gerätehersteller, Modell, Seriennummer, ID Nummer, Datum, Uhrzeit, benutztes Kalibriemaß und Unterschriftsfeld

Zwei Schnittstellen - RS-232C und Quick USB* (standard)

Zwei verschiedene Geräte (z.B. PC und externes Bedienfeld) können gleichzeitig angeschlossen werden. Eine externe Anschlußbuchse für den optionalen Fußschalter (AX-SW128) befindet sich ebenfalls im Lieferumfang



Wiegedatenübertragung nur von der Waage zum PC. Für bidirektionale Kommunikation wird der Konverter AX-USB-9P benötigt



LAN-Ethernet (BM-08, optional) mit WinCT-Plus Software

Senden von Kommandos und empfangen der Messdaten von mehreren Waagen

LAN

WinCT-Plus



AD-1688 Datenlogger (Standardzubehör)



Der AD-1688 ist eine Datenspeicher im Hosentaschenformat (55 x 103 x 13,5 mm) und kann bis zu 5000 Messwerte mit Datum & Uhrzeit speichern. Die Daten können später über den USB Anschluß am Computer übertragen werden (keine Treiberinstallation notwendig).



Speichern



Transportieren



Übertragen auf einen PC

Spezifikationen

	BM-20	BM-22	BM252	BM200	BM300	BM500
Kapazität	22g	5.1g/22g*	250g	220g	320g	520g
Mindestgewicht	0.001 mg	0.001 mg/0.01 mg	0.01 mg	0.1 mg	0.1 mg	0.1 mg
Wiederholbarkeit (Standardabweichung)	0.0025 mg (für 1g)	0.004 mg (für 1g)/0.01 mg	0.03 mg (für 100g)	0.1 mg	0.1 mg	
Linearität	± 0.010 mg	± 0.010 mg/0.02 mg	± 0.10 mg	± 0.2 mg	0.3 mg	0.5 mg
Einschwingzeit (im „Fast“ Modus)	ca. 10 Sek.	ca. 10 Sek./8 Sek.	ca. 8 Sek.	ca. 3.5 Sek.		
Sensitivitätsdrift 10 C - 30 C bei deaktivierter Autokalibrierung	± 2 ppm/ °C					
Betriebstemperatur	5°C - 40°C, 41°F - 104°F, 85% Luftfeuchtigkeit (keine Kondensation)					
Anzeigenauffrischung	5/Sek. oder 10/Sek.					
Einheiten	g, mg, oz, ozt, mom, dwt, GN, tael, tola, PC (Zahlfunktion), % (Prozentfunktion)					
Zählfunktion	Mindeststückgewicht	0.1 mg				
	Anzahl der Referenzproben	10, 25, 50, 100 Stück				
Prozentfunktion	Kleinstes Referenzgewicht	10.0 mg				
	Kleinstes % Anzeige	0.01%, 0.1%, 1% (abhängig vom gespeicherten Reference)				
Schnittstellen	RS-232C, Quick USB					
Kalibrierung	Motorgetriebene interne Kalibrierung					
Verwendbare Kalibriergewichte für die externe Kalibrierung	20g		200g	200g	300g	500g
	10g		100g	100g	200g	300g
	5g		50g	50g	100g	200g
	1g		20g	10g	50g	50g
Elektrodenstandzeit für Ionisator	ca. 10.000 Stunden Standzeit					
Wiegeplatte (Durchmesser)	25 mm (50mm, 95 mm für Filter)		90mm			
Stromaufnahme	ca. 30VA					
Abmessungen	466 (L) x 259 (B) x 326 (H) mm					
Nettogewicht	ca. 10kg					
Standardzubehör	Netzadapter, Bedienungsanleitung, WinCT(CD-ROM), Data Logger (AD-1688), Pinzette für Kalibriergewicht (AD-1689), Pinzetten und zwei Wiegeplatten für PM Filter (nur BM-20/22)					

* Smart-Range Funktion: die Wiegeauflösung wechselt automatisch zu 0,01mg wenn das angezeigte Gewicht 5,1g überschreitet. Bei drücken der Taste „RE-ZERO“ (Tarastaste) kehrt die Anzeige wieder in die Auflösung 0,001mg zurück

Optionen

BM-08* Ethernet Schnittstelle mit WinCT-Plus Software
*BM-08 und USB Schnittstelle können nicht gleichzeitig genutzt werden.

Zubehör

- | | |
|-----------------|---|
| AD-1651 | Vibrationslöffel |
| AD-1653 | Dichtebestimmungs Kit
(Für BM-252/200/300/500) |
| AD-1670 | Anti-Vibrationstisch |
| AD-1682 | Wideraufladbare Batterie |
| AD-1684 | Elektrostatisches Feldstärken Messgerät |
| AD-1688 | Datenlogger |
| AD-1689 | Pinzetten für Kalibriergewichte |
| AD-8121B | Drucker |
| AD-8526 | Seriell/Ethernet Konverter |
| AD-8920A | Zweitanzeige |
| AD-8922A | Externes Bedienterminal |
| AX-BM-031 | Arbeitsschutzabdeckungen (5 Stück) |
| AX-BM-Needleset | Elektroden für Ionisator |
| AX-KO2466-200 | RS-232 Kabel (9P-9P, 2m) |
| AX-SW128 | Fußschalter |
| AX-T-314A-S | Anschlußbuchse für Fußschalter |
| AX-USB-9P | Seriell/USB Konverter |



Abmessungen (mm/Inch)

Wiegeteller	
Modell	A
BM-20/22	ø 25 / 0.98
BM-252/200/300/500	ø 90 / 3.54

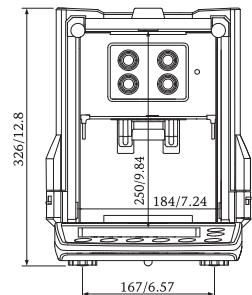
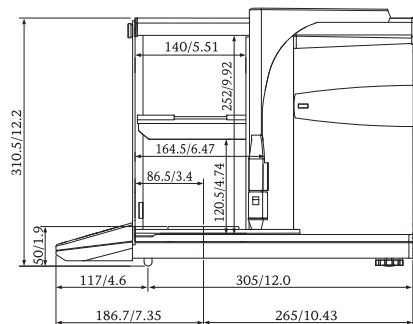
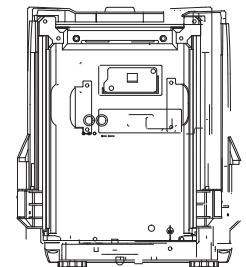
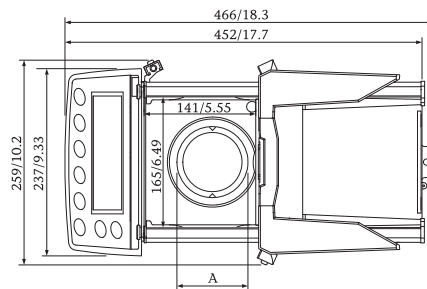

A&D

...Clearly a Better Value

A&D Company, Limited

3-23-14 Higashi-Ikebukuro, Toshima-ku, Tokyo 170-0013 JAPAN
Telephone: [81](3) 5391-6132 Fax: [81](3) 5391-6148
http://www.aand.jp

A&D ENGINEERING, INC.

1756 Automation Parkway, San Jose, CA 95131 U.S.A.
Telephone: [1](408) 263-5333 Fax: [1](408) 263-0119

A&D Australasia Pty Ltd.

32 Dew Street, Thebarton, South Australia 5031 AUSTRALIA
Telephone: [61](8) 8301-8100 Fax: [61](8) 8352-7409

A&D INSTRUMENTS LTD.

Unit 24/26 Blacklands Way Abingdon Business Park,
Abingdon, Oxon OX14 1DY UNITED KINGDOM
Telephone: [44](1235) 550420 Fax: [44](1235) 550485

<German Sales Office>

Hamburger Straße 30 D-22926 Ahrensburg GERMANY
Telephone: [49](0) 4102 459230 Fax: [49](0) 4102 459231

A&D KOREA Limited

Manhattan Bldg. 8F, 36-2 Yoido-dong, Youngdeungpo-gu, Seoul, KOREA
Telephone: [82](2) 780-4101 Fax: [82](2) 782-4280

A&D RUS CO., LTD.

Vereyskaya str.17, Moscow, 121357 RUSSIA
Telephone: [7] (495) 937-33-44 Fax: [7] (495) 937-55-66

A&D Instruments India Private Limited

509 Udyog Vihar Phase V
Gurgaon-122 016, Haryana, INDIA
Telephone: [91](124) 471-5555 Fax: [91](124) 471-5599